



HAMBURG 5070 EBE
Inbouw elektrische oven

Gebruiksaanwijzing

DANKWOORD

Dank u voor de aanschaf van ons product. Wij hopen dat u veel plezier heeft van de vele mogelijkheden en voordelen die het biedt. Leest u de gehele gebruiksaanwijzing zorgvuldig door voordat u het apparaat in gebruik neemt. Bewaar de gebruiksaanwijzing op een veilige plek voor toekomstig gebruik. Zorg ervoor dat andere personen die dit product gebruiken ook vertrouwd zijn met de instructies uit de gebruiksaanwijzing.

WAARSCHUWING

- Wanneer de oven voor het eerst wordt aangezet, kan er een onaangename geur worden verspreid. Dit komt door het hechtmiddel voor de isolerende panelen in de oven. Laat het nieuwe product leeg werken in de traditionele kookfunctie op 250 graden Celsius gedurende 90 minuten om olie-onzuiverheden te reinigen in de ovenruimte.
- Tijdens het eerste gebruik is het heel normaal dat er lichte rook en wat geuren waarneembaar zijn. Als dit gebeurt dient u even te wachten tot de geur weer verdwenen is voordat u voedsel in de oven stopt.
- Maak gebruik van het product in een open omgeving.

- Het apparaat en de bereikbare delen worden heet tijdens het gebruik. Zorg ervoor dat u de verwarmingselementen niet aanraakt. Kinderen jonger dan 8 jaar uit de buurt van het apparaat houden, tenzij ze onder constante toezicht zijn.
- Als het oppervlak is beschadigd, het apparaat uitschakelen om een mogelijke elektrische schok te voorkomen.
- Dit apparaat kan worden gebruikt door kinderen vanaf 8 jaar en ouder en door personen met verminderde lichamelijke, zintuiglijke of geestelijke vermogens of gebrek aan ervaring en/of aan kennis als ze onder toezichtstaan van een persoon die verantwoordelijk is voor hun veiligheid of ze van deze persoon instructies krijgen hoe het apparaat op een veilige manier moet worden gebruikt en begrijpen wat de mogelijke gevaren zijn. Kinderen dienen niet met het apparaat te spelen. Reinigings- en onderhoudswerkzaamheden mogen niet door kinderen worden uitgevoerd zonder toezicht.

- Tijdens het gebruik wordt het apparaat zeer heet. Zorg ervoor dat u voorkomt dat u de verwarmingselementen in de oven aanraakt.
- Hou kinderen uit de buurt van de oven als die in werking is, vooral als de grill aan is.
- Zorg ervoor dat het apparaat is uitgeschakeld voordat u de ovenlamp vervangt om de kans op een elektrische schok te voorkomen.
- De aardedraad voor de ontkoppeling van de stroom dient in het netsnoer te zijn opgenomen in overeenstemming met de bedradingsspecificaties.
- Hou toezicht op kinderen om ervoor te zorgen dat zij niet met het apparaat gaan spelen.

- Dit apparaat is niet geschikt voor personen (inclusief kinderen) met verminderde lichamelijke, zintuiglijke of geestelijke vermogens of gebrek aan ervaring en/of kennis, tenzij ze onder toezicht staan van een persoon die verantwoordelijk is voor hun veiligheid of ze van deze persoon instructies krijgen hoe het apparaat op een veilige manier moet worden gebruikt.
- Toegankelijke delen kunnen heet worden tijdens het gebruik. Hou jonge kinderen daarom uit de buurt.
- Bij een contactonderbreking in alle polen die volledige ontkoppeling bieden onder overspanning, dient de ontkoppeling in de vaste bedrading te zijn opgenomen in overeenstemming met de bedradingsregels.

- Als het netsnoer is beschadigd, dient het te worden vervangen door de fabrikant, de dealer of soortgelijk gekwalificeerde personen om een gevaarlijke situatie te voorkomen.
- Gebruik geen agressieve schuurmiddelen of scherpe metalen schrapers om het glas van de oven te reinigen. Dit kan krassen op het oppervlak geven en het glas blijvend beschadigen.
- Gebruik nooit een stoomreiniger voor het schoonmaken van uw oven.
- Het apparaat dient niet te worden bediend door middel van een externetimer of een afzonderlijk afstandbedieningssysteem.

- De instructies voor ovens die verschillende plateaus hebben dienen gedetailleerde informatie te bevatten met richtlijnen voor de correcte installatie van die plateaus.

VEILIGHEIDSVOORSCHRIFTEN

- Gebruik de oven niet als u blootsvoets bent. Raak de oven niet aan met vochtige of natte handen of voeten.
- Open de ovendeur niet vaak tijdens de kookperiode.
- Het apparaat moet door een gekwalificeerde elektriciën geïnstalleerd en in gebruik worden genomen. De fabrikant is niet aansprakelijk voor eventuele schade die zou worden veroorzaakt door een gebrekkige plaatsing en installatie door onbevoegde personen.
- Laat niets op de deur of de lade van de oven rusten als ze open staan, u kunt het apparaat uit balans brengen, de scharnieren beschadigen of de deur afbreken.

VEILIGHEIDSVOORSCHRIFTEN

- Sommige delen van het apparaat houden de warmte lang vast; het is noodzakelijk om te wachten tot ze zijn afgekoeld voordat u de delen aanraakt die direct aan de warmte zijn blootgesteld.
- Als u het apparaat een lange tijd niet gebruikt, wordt geadviseerd de stekker uit het stopcontact te halen.

MONTAGE VAN DE OVEN IN HET KEUKENBLOK

Plaats de oven in de daarvoor bestemde ruimte in het keukenblok; het kan onder een werkblad of in een verticale kast worden gemonteerd. Zet de oven met schroeven op zijn plaats met behulp van de twee bevestigingsgaten in het frame. Om de bevestigingsgaten te lokaliseren de ovendeur openen en in de binnenkant kijken. Voor voldoende ventilatie moeten de afmetingen en afstanden zoals vermeld in deze gebruiksaanwijzing worden aangehouden bij het vastzetten van de oven.

BELANGRIJK

Om de oven goed te laten werken, dient de keukenombouw hiervoor geschikt te zijn. De panelen van het meubel die naast de oven zijn geplaatst moeten van hittebestendig materiaal zijn. Zorg ervoor dat de lijm van de kastjes die van gefineerd hout zijn gemaakt temperaturen van tenminste 120°C kunnen weerstaan. Kunststof of lijm wat dergelijke temperaturen niet kan weerstaan zal smelten en vervormen de ombouw. Zodra de oven is ingebouwd in de keukenombouw moeten de elektrische onderdelen volledig worden geïsoleerd. Dit is een wettelijke veiligheidseis. Alle afschermingen moeten stevig worden bevestigd zodat het onmogelijk is om ze te verwijderen zonder speciaal gereedschap. Verwijder de achterkant van het keukenmeubel om te zorgen voor een adequate luchtstroom rond de oven. De oven moet aan de achterkant minstens een opening hebben van 45 mm.

VERKLARING VAN CONFORMITEIT

Controleer bij het uitpakken van de oven of het apparaat niet is beschadigd. In geval van twijfel het apparaat niet gebruiken: neem contact op met een vakbekwame gekwalificeerde persoon. Hou het verpakkingsmateriaal zoals plastic zakken, polystyreen of spijkers buiten het bereik van kinderen, omdat deze gevaarlijk zijn voor kinderen.



GEBRUIK

- Als u de kooktijd niet hoeft in te stellen, de timerknop naar "⏰" draaien, de timer keert niet automatisch terug naar "0" en de oven blijft ingeschakeld.
- Als u de kooktijd wilt instellen, draait u de tijdknop met de klok mee naar de tijd die u nodig hebt. Wanneer de ingestelde kooktijd is bereikt, keert de timer automatisch terug naar "0" met het geluid "Ding, Ding, Ding" en wordt de oven uitgezet.
- Om functies in te stellen draait u de functieknop naar het gewenste niveau.
- Stel de temperatuur in door aan de temperatuurknop te draaien. De oven begint automatisch met koken nadat de functie, tijd en temperatuur zijn ingesteld.
- Als de oven niet in gebruik is, zet dan altijd alle knoppen op "0".

PRODUCTOMSCHRIJVING

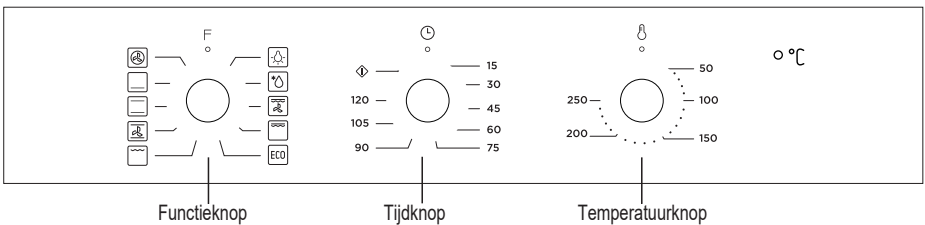

Symbol	Functieomschrijving
	Ovenlamp: Hiermee kan de gebruiker de voortgang van het koken observeren zonder de deur te openen. De ovenlamp zal oplichten voor alle kookfuncties, behalve de ECO-functie.
	Ontdooien: de circulatie van lucht bij kamertemperatuur zorgt voor het sneller ontdooien van bevroren voedsel (zonder het gebruik van warmte). Het is een zachte maar snelle manier om de ontdooitijd en het ontdooien van kant-en-klaarmaaltijden en met room gevulde producten enz. te versnellen.
	Onderwarmte: de warmte wordt alleen door de onderkant van de oven gegenereerd. Gebruik deze optie om de onderkant van het voedsel bruin te maken. Deze functie is geschikt voor langzaam kokende gerechten of voor het opwarmen van maaltijden.
	Conventioneel koken: verwarmingselementen van de boven- en onderkant verwarmen het blootgestelde voedsel gelijkmatig. Bakken en braden is alleen mogelijk op enkel niveau.
	Conventie met ventilator: het bovenste verwarmingselement en het onderste verwarmingselement werken met de ventilator. Het te koken gerecht wordt overal gelijkmatig en snel gaar.
	Grill-klein: deze kookmethode is normaal grillen, waarbij alleen het binnenste deel van het bovenste verwarmingselement wordt gebruikt, dat warmte naar beneden op het voedsel richt.
	Dubbele grill: het binnenste verwarmingselement en het buitenste verwarmingselement in de bovenkant van de oven werken. Geschikt voor het grillen van grotere hoeveelheden.
	Dubbele grill met ventilator (op het achterpaneel): het binnenste verwarmingselement en het buitenste verwarmingselement in de bovenkant van de oven werken met een ventilator. Het is geschikt voor het grillen van grote hoeveelheden vlees.
	Voor energiebesparend koken. De geselecteerde ingrediënten op een zachte manier koken en de hitte komt van boven en van onderen.

ACCESSOIRES

Draadrooster: voor grillen, schotelgerechten, taartvorm en voorwerpen om te braden en te grillen.

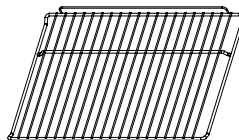

Inschuifrooster: voor het bereiden van voedsel van grotere afmetingen, kunnen deze planksteunrails aan de rechter- en linkerkant van de oven worden verwijderd, schotels en schalen kunnen op de ovenbodem worden geplaatst, met behulp van functies zoals stralingsgrillen, dubbel grillen, dubbele grill met ventilator.

OPMERKING: gebruik bij het plaatsen van schotels op de ovenbodem GEEN functies met bodemverwarming om te voorkomen dat de warmte zich aan de onderkant verzamelt (alleen voor specifieke modellen).

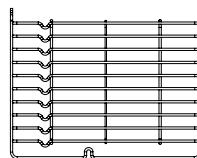

Braadslede: voor het koken van grote hoeveelheden voedsel zoals vochtig gebak, taarten, diepvriesproducten etc. of voor het opvangen van vet, gemorste resten en vleessappen.

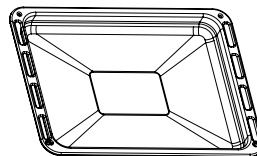

Uitschuifbare glijrails: sommige modellen kunnen uitschuifbare glijrails hebben om het gebruik van de oven te vergemakkelijken. Deze uitschuifbare glijrails en inschuifroosters kunnen worden gedemonteerd door de schroeven los te draaien waarmee ze zijn vastgezet. Na de demontage kunnen schotels en schalen op de bodem van de oven worden geplaatst, met behulp van functies zoals stralingsgrillen, dubbel grillen, en dubbel grillen met ventilator.

OPMERKING: gebruik bij het plaatsen van schotels op de ovenbodem GEEN functies met bodemverwarming om te voorkomen dat de warmte zich aan de onderkant verzamelt (alleen voor specifieke modellen).

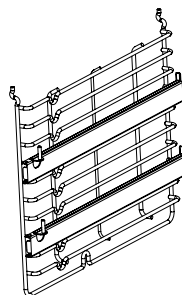

WAARSCHUWING VOOR HET PLAATSEN VAN HET ROOSTER:

Om ervoor te zorgen dat de roosters veilig te gebruiken zijn is het belangrijk dat ze op de juiste wijze tussen de rails aan de zijkanten worden geplaatst. De roosters en de braadslede kunnen alleen worden geplaatst tussen de eerste en de vijfde zijrichel.

De roosters moeten in de juiste richting worden gebruikt. Dit zorgt ervoor dat tijdens het voorzichtig verwijderen van het rooster of de braadslede het warme eten niet eruit gaat schuiven.

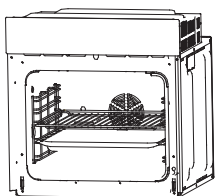

OF

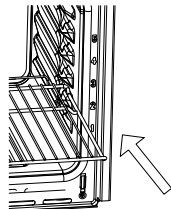
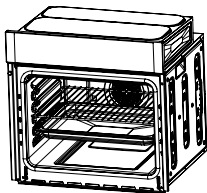

VERVANGEN LAMP

Voor de vervanging gaat u als volgt te werk:

- 1> Trek de stekker uit het stopcontact of schakel de zekering uit.
- 2> Schroef het afdekglas eraf door het linksom te draaien (let op, het kan wat stroef gaan) en vervang de gloeilamp door een nieuw exemplaar van hetzelfde type.
- 3> Schroef het afdekglas weer terug op zijn plaats.

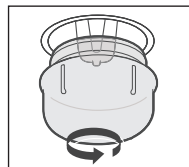

LET OP: gebruik alleen 25-40W/220V-240V, T300°C halogeen lampen.

DE OVEN BEVESTIGEN AANHET KEUKENBLOK

1. Plaats de oven in de uitsparing van de kast.
2. Open de oven deur.
3. Bevestig de oven aan het keukenblok met de twee afstandhouders "A" die in de openingen passen van de ovenombouw en bevestig de twee schroeven "B".

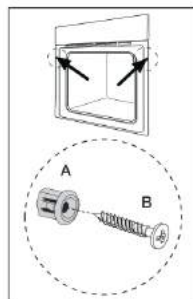

VENTILATIEOPENINGEN

Wanneer het koken klaar is, en de temperatuur van de ventilatieopeningen hoger is dan 70 graden, blijft de ventilator werken. De ventilator stopt pas met werken als de temperatuur lager is dan 60 graden.

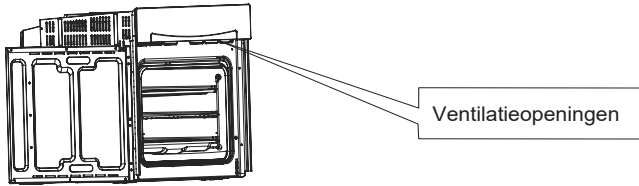

AANSLUITING VAN DE OVEN

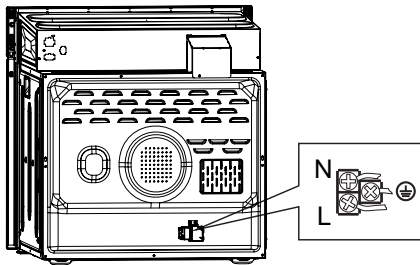

INSTALLATIE

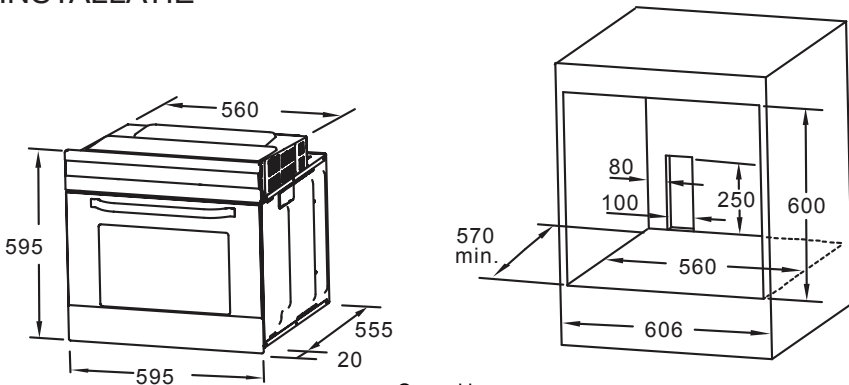

Opmerking:

1. Alleen plus-afwijkingen zijn toelaatbaar voor alle maten.
2. De behuizing bevat niet de schakelaar of het stopcontact.

OPMERKING: Het aantal meegeleverde accessoires hangt af van het specifiek gekochte apparaat.

DEUR UIT DE OVEN VERWIJDEREN (OPTIONEEL)

De verwijderbare deur biedt volledige toegang tot de gehele binnenkant van de oven voor een eenvoudige en sneller onderhoud.

1. Om de deur te verwijderen, opent u de deur tot de maximale hoek. Trek vervolgens de beugel aan het deurscharnier naar achteren.

(Afbeelding 1)



Afbeelding 1

2. Sluit de deur tot een hoek van ongeveer 15°. Optillen en de deur langzaam uit de oven trekken.

(Afbeelding 2)

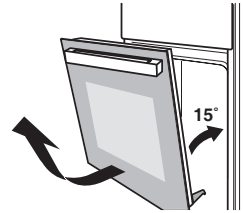

Afbeelding 2

3. Plaats de deur plat met de bovenklep naar u toe, leg uw handen op het glas en duw het naar de oven.

(Afbeelding 3)

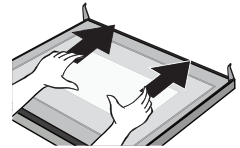

Afbeelding 3

4. Scheid het glas voorzichtig door het ongeveer 25° op te tillen.

(Afbeelding 4)

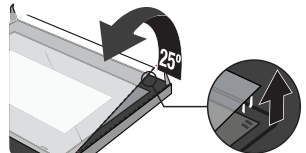

Afbeelding 4

5. Duw het glas in de door de pijl in afbeelding 5 aangegeven positie. Trek het glas voorzichtig uit de houder.

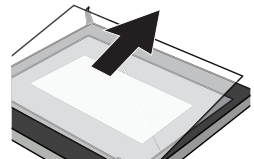

Afbeelding 5

6. Trek na het uittrekken van het binnenste glas de middelste glaslager naar buiten, zoals is getoond in afbeelding 6.

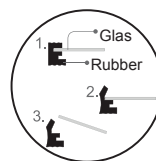

7. Wanneer het reinigen is voltooid, doorloopt u de bovenstaande procedure in de omgedraaide volgorde om de deur terug te plaatsen in de oorspronkelijke positie.

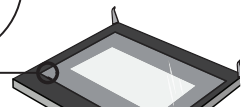

Afbeelding 6

Recepten voor de ECO instelling

Recepten	Temperatuur (C°)	Niveau	Tijd (min)	Voorverwarmen
Aardappel-kaas gratin	180	1	90-100	Nee
Cheese cake	160	1	100-150	Nee
Gehaktbrood	190	1	110-130	Nee

REINIGING EN ONDERHOUD

- Hou het apparaat schoon voor de juiste uitstraling en de betrouwbaarheid. Het moderne design van het apparaat beperkt het onderhoud tot een minimum. De onderdelen van het apparaat die met het voedsel in aanraking komen moeten regelmatig worden gereinigd.
- Voordat er onderhoud of een reiniging plaatsvindt eerst de stekker eruit halen.
- Zet alle instellingen in de UIT-stand.
- Wacht tot de binnenkant van het apparaat niet meer heet, maar enigszins warm is. Het reinigen is dan makkelijker dan wanneer het apparaat nog heet is.
- Reinig het oppervlak van het apparaat met een vochtige doek, zachte borstel of een zachte spons en droog het vervolgens af. In geval van hardnekkig vuil warm water gebruiken met een niet-schurend reinigingsmiddel.
- Voor het reinigen van het glas van de ovendeur geen schurende reinigingsmiddelen of scherpe metalen schrapers gebruiken. Deze kunnen krassen op het oppervlak veroorzaken of kunnen leiden tot beschadiging van het glas.
- Zure stoffen (citroensap, azijn) nooit op roestvrijstalen onderdelen laten zitten.
- Gebruik geen hogedrukreiniger om het apparaat te reinigen. De bakblikken mogen in een mild reinigingsmiddel worden gewassen.

Dit apparaat is gekenmerkt in overeenstemming met de Europese Richtlijnen 2012/19/EU voor Elektrisch en Elektronisch Afval (WEEE). Door ervoor te zorgen dat dit apparaat op de juiste wijze wordt verwijderd helpt u mee om mogelijke schade aan het milieu en de menselijke gezondheid te voorkomen, welke anders mogelijk veroorzaakt had kunnen worden als het niet op de juiste manier zou worden verwijderd.

Het symbool op dit product geeft aan dat het niet als gewoon huishoudelijk afval mag worden behandeld. Het moet naar een inzamelpunt voor recycling van elektrische en elektronische apparaten worden gebracht.

Afvalverwerking dient te worden afgehandeld overeenkomstig de lokale milieuwetgeving voor afvalverwerking. Neem voor meer informatie over de recycling en afvalverwerking van dit product contact op met uw lokale afvalverwerking, uw gemeente of de winkel waar u het product heeft aangeschaft.



GARANTIEBEPALINGEN

1. Deze garantiebepalingen gelden uitsluitend voor de oorspronkelijke koper en voor huishoudelijk gebruik van het apparaat in Nederland. Bij doorverkoop van gebruiker aan gebruiker vervalt de garantie.
2. De garantie geldt slechts indien, bij eventueel beroep op de garantiebepalingen, dit garantiebewijs wordt getoond, samen met de originele aankoopnota.
3. Geen garantie zal van toepassing zijn op gebreken, veroorzaakt door beschadigingen, ruwe of onoordeelkundige behandeling, nalatigheid van de gebruiker, het gebruik van het apparaat op een onjuiste spanning, of gebruik voor een ander doel dan waarvoor het geleverd werd. Er kan ook geen beroep op de garantie gedaan worden als het typeplaatje met serienummer is veranderd of verwijderd en wanneer door ondeskundigen aan het apparaat is gewerkt.
4. Buiten garantie vallen: glas, gloeilampen, kunststof onderdelen of accessoires, draadmanden en/of separatie schotten, lak- en/of emaille beschadigingen.
5. De garantie vangt aan op de dag van plaatsing en houdt in:
Twee jaar garantie op het gehele koel-vriesmeubel en de elektrische apparatuur zoals thermostaat, thermische beveiliging, relais, ventilator, transformator, schakelaar enz, met uitzondering van de onder 4 genoemde onderdelen.
6. De garantie omvat uitsluitend het vervangen van defecte of beschadigde onderdelen voor zover wij ons volgens deze garantiebepalingen verantwoordelijk hebben gesteld.
7. Voorrijdkosten, arbeidsloon, transport- en/of verpakkingskosten, alsmede het transportrisico (voor apparaten die slechts in onze eigen werkplaats gerepareerd kunnen worden) worden niet door de garantie gedekt en zijn voor rekening van de gebruiker. Zie ook onze 'servicebepalingen' waarin o.a. de berekening van de voorrijdkosten en het arbeidsloon worden omschreven.
NB: Reparatiekosten moeten direct voldaan worden. Indien facturering van de monteurskosten wordt verlangd, zullen deze worden verhoogd met een bepaald bedrag aan administratiekosten.
8. Wij zijn niet verantwoordelijk voor werkzaamheden of reparatiekosten, niet in onze opdracht door derden uitgevoerd en evenmin voor kosten of gevolgen, hoe dan ook, direct of indirect uit een storing, gebrek of onoordeelkundig gebruik van het apparaat voortvloeiend.
9. Vervanging van onderdelen verlengt de garantietermijn niet.

FRILEC SERVICEBEPALINGEN

1. Beschadigde apparaten bij ontvangst niet in gebruik nemen maar direct melden bij uw leverancier. Eventuele terugname van beschadigde, gebruikte apparaten is niet mogelijk.
2. De eerste 24 maanden na aankoopdatum wordt voor serviceverlening ten aanzien van gevallen, welke onder deze garantiebepalingen ressorteren, niets in rekening gebracht.
3. Vanaf twee jaar na de aankoopdatum worden in rekening gebracht:
 - a. de voorrijdkosten
 - b. het arbeidsloon
 - c. alle vervangen onderdelen.
4. Bij klantenbezoek dienen alle kosten en gebruikte materialen à contant te worden voldaan met inachtnaam van het onder de punten 2-4 van de servicebepalingen genoemde, ongeacht de aard der werkzaamheden.
5. Eventuele toezending van onderdelen geschiedt onder rembours.

Voor service: Frilec www.domest.nl – zie service
Tel. 0314 - 362244 (optie 2)
Fax. 0314 - 378232
E-mail: service@domest.nl

Naam/adres/woonplaats koper:

.....
.....
.....
.....

Importeur: DOMEST import - export B.V.
J.F. Kennedylaan 101b NL - 7001 CZ Doetinchem
Tel. 0314 - 362244 Fax 0314 – 378232 E-mail: service@domest.nl